



# 285

**Hydra-Motorkondensatoren  
für Wechselstrommotoren  
MKP-Technologie Reihe 285  
Sicherheitsklasse P0**

**Hydra-Motor Capacitors  
for AC Motors  
MKP-technology series 285  
safety class P0**

Vertrieb:

IVD GmbH  
Max-Eyth-Str. 10  
D-74405 Gaildorf  
Tel. +49 (0)7971 9789-0  
Email: [info@ivdgmbh.de](mailto:info@ivdgmbh.de)  
[www.ivdgmbh.de](http://www.ivdgmbh.de)

Starker Partner - starker Service!

**IVD**

- Kondensatoren
- Löttechnik
- elektronische Bauelemente

The IVD logo consists of a stylized 'i' made of three colored squares (green, blue, blue) followed by the letters 'IVD' in a large, bold, blue sans-serif font. Below the logo is a list of services with blue square bullet points.

Typenbezeichnung .....	3	code system .....	3
Hydra-Motorkondensatoren MKP-Technologie Reihe 285 - trockene Bauweise - .....	4	Hydra-Motor Capacitors MKP-technology series 285 - dry design - .....	4
Hydra-Motorkondensatoren MKP-Technologie Reihe 285 Einfach-Flachstecker / Doppel-Flachstecker .....	5	Hydra-Motor Capacitors MKP-technology series 285 single faston / double faston .....	5
Hydra-Motorkondensatoren MKP-Technologie Reihe 285 Lötösen .....	6	Hydra-Motor Capacitors MKP-technology series 285 soldering tags .....	6
Hydra-Motorkondensatoren MKP-Technologie Reihe 285 Draht .....	7	Hydra-Motor Capacitors MKP-technology series 285 solid wire .....	7
Hydra-Motorkondensatoren MKP-Technologie Reihe 285 Litze .....	8	Hydra-Motor Capacitors MKP-technology series 285 stranded wire .....	8
Hydra-Motorkondensatoren MKP-Technologie Reihe 285 Flachleitung .....	9	Hydra-Motor Capacitors MKP-technology series 285 flat cable .....	9
Hydra-Motorkondensatoren MKP-Technologie Reihe 285 Rundleitung .....	10	Hydra-Motor Capacitors MKP-technology series 285 round cable .....	10
Hydra-Motorkondensatoren MKP-Technologie Reihe 285 Rundleitung, Schnellbefestigung .....	11	Hydra-Motor Capacitors MKP-technology series 285 round cable, snap-in connection .....	11

**MAB MKP**

Einfach-Flachstecker  
single faston

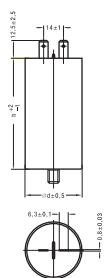

Doppel-Flachstecker  
double faston

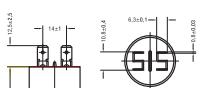

**MFB MKP**

Lötösen  
soldering tags

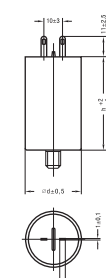

**MDB MKP**

Draht  
solid wire

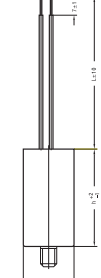

**MLB MKP**

Litze  
stranded wire

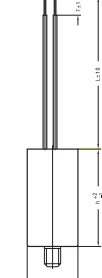

**MSB MKP**

z.B. Flachleitung radial mit Aderendhülsen  
e.g. flat cable off-center with terminal ends

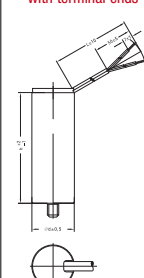

**MSB MKP**

z.B. Rundleitung mittig mit Aderendhülsen  
e.g. round cable centered with terminal ends

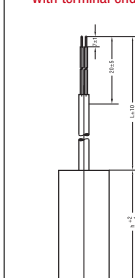

**MSS MKP**

Rundleitung mittig mit Schnellbefestigung  
centered round cable with fast mounting facility

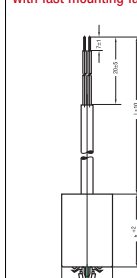

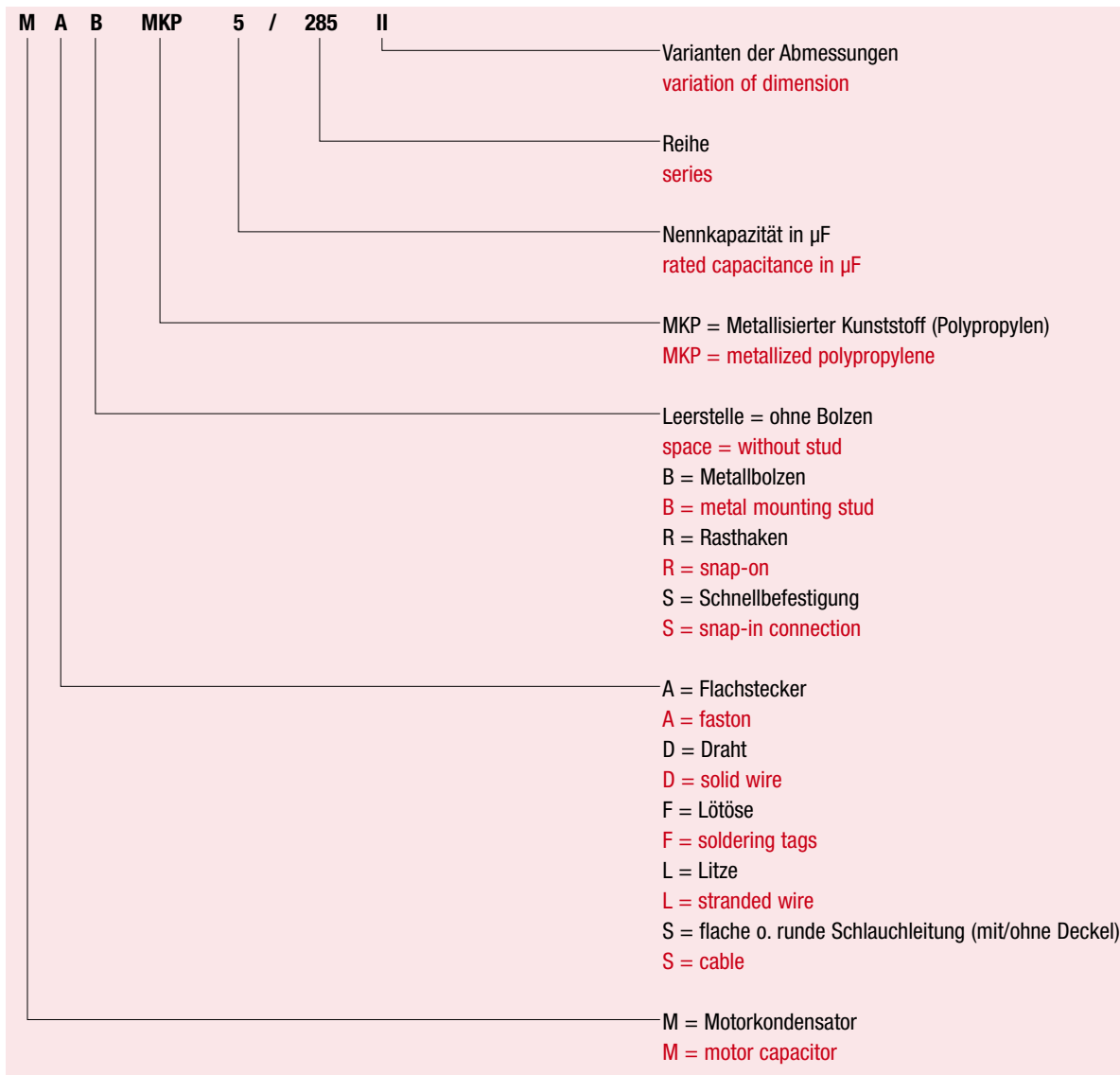

**Lebensdauerklassen**

Klasse A - 30.000 h  
 B - 10.000 h  
 C - 3.000 h  
 D - 1.000 h

Für diese Lebensdauerklassen gilt die Ausfallrate von  $\leq 3\%$

**life time class**

category A - 30.000 h  
 B - 10.000 h  
 C - 3.000 h  
 D - 1.000 h

failure rate  $\leq 3\%$

**Klimaklassen**

Die Klimadaten werden wie folgt dargestellt:

25 / 85 / 21

Tmin / Tmax / Schräufigrad der feuchten Wärme

**climate class**

The climate data are as follows:

25 / 85 / 21

Tmin / Tmax / damp heat severity

**Sicherheitsklassen**

P0 - ohne Ausfallschutz

P1 - flamm- und platzsicher

P2 - flamm- und platzsicher mit Unterbrechung

**safety class**

P0 - without safety device

P1 - flammable and burst-proof

P2 - flammable and burst-proof with interruption

## Hydra-Motorkondensatoren MKP-Technologie Reihe 285 - trockene Bauweise -

### Aufbau

- Metallisiertes Polypropylen
- Kunststoffgehäuse mit/ohne Metallbolzen
- Polyurethan-Verguss, selbstverlöschend

### Merkmale

- Selbstheilung
- Impulsfestigkeit
- niedriger Verlustfaktor
- umweltfreundlich
- geprüfte Sicherheit durch 100%ige Stückprüfung
- beliebige Einbaulage

### Prüfzeichen

Hydra-Motorkondensatoren in MKP-Technologie  
- trockene Bauweise - entsprechend der EN 60252 nach  
Sicherheitsklasse P0.

### Technische Spezifikation

#### Bemessungsspannung

400 V – 450 V

#### Bemessungsfrequenz

50 Hz / 60 Hz

#### Kapazitätstoleranz

± 5 %

#### Max. zulässige Betriebsspannung

$1,1 \times U_N$

#### Max. zulässiger Betriebsstrom

$1,3 \times I_N$

#### Prüfspannung Anschluss / Anschluss

$2,0 \times U_N$ ; 50 Hz; 2 s

#### Prüfspannung Anschluss / Gehäuse

2,0 kV; 50 Hz; 2 s

#### Kriechstrecken

≥ 9 mm

#### Luftstrecke

≥ 7 mm

#### Befestigung

- M 8 x 10 für Gehäusedurchmesser 25 ... 45 mm
- M 12 x 12 für Gehäusedurchmesser 50 ... 55 mm

#### Max. Anzugsdrehmoment

- 5 Nm (M 8 x 10)
- 12 Nm (M 12 x 12)

#### Klimaklasse

25/85/21

#### Temperaturbereich

- 25°C ... + 85°C

#### Lebensdauerklassen -25/+85°C

- Klasse B - 10.000 h - 400 V; 0,8 - 30 µF
- Klasse C - 3.000 h - 450 V; 2,0 - 30 µF

#### Aufstellung

Innenraum

#### Norm

EN 60252

## Hydra-Motor Capacitors MKP-technology series 285 - dry design -

### construction

- metallized polypropylene
- plastic can with/without metal stud
- polyurethane resin, self-extinguishing

### features

- self-healing
- impulse resistance
- low dissipation factor
- environment-friendly
- tested safety by 100% routine test
- optional mounting position

### mark of conformity

Hydra-Motor Capacitors in MKP-technology  
- dry design - comply with EN 60252 according to  
safety class P0.

### technical specification

#### rated voltage

400 V AC – 450 V AC

#### rated frequency

50 Hz / 60 Hz

#### capacitance tolerance

± 5 %

#### max. allowable operating voltage

$1,1 \times U_N$

#### max. allowable operating current

$1,3 \times I_N$

#### test voltage terminal / terminal

$2,0 \times U_N$ ; 50 Hz; 2 s

#### test voltage terminal / case

2,0 kV; 50 Hz; 2 s

#### creepage distance

≥ 9 mm

#### clearance

≥ 7 mm

#### mounting

- M 8 x 10 for can diameter 25 ... 45 mm
- M 12 x 12 for can diameter 50 ... 55 mm

#### max. torque

- 5 Nm (M 8 x 10)
- 12 Nm (M 12 x 12)

#### climate category

25/85/21

#### temperature range

- 25°C ... + 85°C

#### life time class -25/+85°C

- Class B - 10.000 h - 400 V; 0,8 - 30 µF
- Class C - 3.000 h - 450 V; 2,0 - 30 µF

#### installation

indoor

#### standard

EN 60252

C <sub>N</sub> (µF)	Abmessungen Dimensions (mm)		Verpack. einheit (Stck.)	Bestellbezeichnung (mit Metallbolzen)	Bestellbezeichnung (ohne Metallbolzen)
	d	h	Packing unit (pcs.)	Order Code (with metal stud)	Order Code (without metal stud)
0,8	25	48	390	MAB MKP 0,8 /285	MA MKP 0,8 /285
1	25	48	390	MAB MKP 1 /285	MA MKP 1 /285
1,5	25	48	390	MAB MKP 1,5 /285	MA MKP 1,5 /285
2	25	48	390	MAB MKP 2 /285	MA MKP 2 /285
2,5	25	48	390	MAB MKP 2,5 /285I	MA MKP 2,5 /285I
3	25	48	390	MAB MKP 3 /285I	MA MKP 3 /285I
3,5	30	48	276	MAB MKP 3,5 /285I	MA MKP 3,5 /285I
4	30	48	276	MAB MKP 4 /285I	MA MKP 4 /285I
4,5	30	48	276	MAB MKP 4,5 /285	MA MKP 4,5 /285
5	30	48	276	MAB MKP 5 /285	MA MKP 5 /285
6	25	78	195	MAB MKP 6 /285	MA MKP 6 /285
7	25	78	195	MAB MKP 7 /285	MA MKP 7 /285
8	30	78	138	MAB MKP 8 /285	MA MKP 8 /285
9	30	78	138	MAB MKP 9 /285	MA MKP 9 /285
10	30	78	138	MAB MKP 10 /285	MA MKP 10 /285
12	30	78	138	MAB MKP 12 /285	MA MKP 12 /285
14	35	78	95	MAB MKP 14 /285I	MA MKP 14 /285I
15	35	78	95	MAB MKP 15 /285	MA MKP 15 /285
16	35	78	95	MAB MKP 16 /285	MA MKP 16 /285
18	35	78	95	MAB MKP 18 /285	MA MKP 18 /285
20	35	78	95	MAB MKP 20 /285	MA MKP 20 /285
25	40	78	72	MAB MKP 25 /285	MA MKP 25 /285
30	45	80	56	MAB MKP 30 /285	MA MKP 30 /285

Andere Kapazitäten und Abmessungen auf Anfrage

Other capacitances and dimensions on request

MAB MKP

Einfach-Flachstecker / single faston

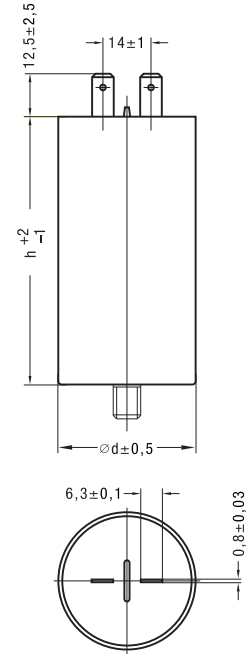

Doppel-Flachstecker / double faston

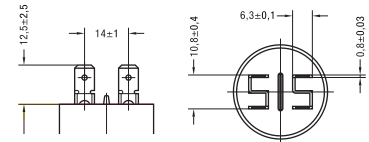

Zeichengenehmigung



EN 60252 Sicherheitsklasse P0



UL "construction only" auf Anfrage  
File: E 201956

Hinweis

- Standardlieferungsumfang bei Typ MAB MKP:  
Mutter und Zahnscheibe lose mitgeliefert

approved marks



EN 60252 safety class P0



UL "construction only" on request  
file: 201956

note

- standard scope of delivery for type MAB MKP:  
nut and washer included

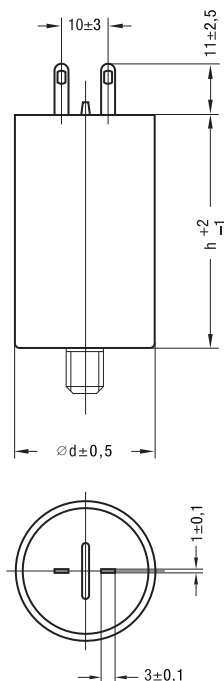
**MFB MKP**
**Lötösen / soldering tags**

C <sub>N</sub> (μF)	Abmessungen Dimensions (mm)		Verpack. einheit (Stck.)	Bestellbezeichnung (mit Metallbolzen)	Bestellbezeichnung (ohne Metallbolzen)
	d	h	Packing unit (pcs.)	Order Code (with metal stud)	Order Code (without metal stud)
0,8	25	48	390	MFB MKP 0,8 /285	MF MKP 0,8 /285
1	25	48	390	MFB MKP 1 /285	MF MKP 1 /285
1,5	25	48	390	MFB MKP 1,5 /285	MF MKP 1,5 /285
2	25	48	390	MFB MKP 2 /285	MF MKP 2 /285
2,5	25	48	390	MFB MKP 2,5 /285	MF MKP 2,5 /285
3	25	48	390	MFB MKP 3 /285	MF MKP 3 /285
3,5	30	48	276	MFB MKP 3,5 /285	MF MKP 3,5 /285
4	30	48	276	MFB MKP 4 /285	MF MKP 4 /285
4,5	30	48	276	MFB MKP 4,5 /285	MF MKP 4,5 /285
5	30	48	276	MFB MKP 5 /285	MF MKP 5 /285
6	25	78	195	MFB MKP 6 /285	MF MKP 6 /285
7	25	78	195	MFB MKP 7 /285	MF MKP 7 /285
8	30	78	138	MFB MKP 8 /285	MF MKP 8 /285
9	30	78	138	MFB MKP 9 /285	MF MKP 9 /285
10	30	78	138	MFB MKP 10 /285	MF MKP 10 /285
12	30	78	138	MFB MKP 12 /285	MF MKP 12 /285
14	35	78	95	MFB MKP 14 /285	MF MKP 14 /285
15	35	78	95	MFB MKP 15 /285	MF MKP 15 /285
16	35	78	95	MFB MKP 16 /285	MF MKP 16 /285
18	35	78	95	MFB MKP 18 /285	MF MKP 18 /285
20	35	78	95	MFB MKP 20 /285	MF MKP 20 /285
25	40	78	72	MFB MKP 25 /285	MF MKP 25 /285
30	45	80	56	MFB MKP 30 /285	MF MKP 30 /285

Andere Kapazitäten und Abmessungen auf Anfrage

Other capacitances and dimensions on request

**Zeichengenehmigung**

EN 60252 Sicherheitsklasse P0

UL "construction only" auf Anfrage  
File: E 201956
**Hinweis**

- Standardlieferungsumfang bei Typ MFB MKP:  
Mutter und Zahnscheibe lose mitgeliefert

**approved marks**

EN 60252 safety class P0

UL "construction only" on request  
file: E 201956
**note**

- standard scope of delivery for type MFB MKP:  
nut and washer included

C <sub>N</sub> (µF)	Abmessungen Dimensions (mm)		Verpack. einheit (Stck.)	Bestellbezeichnung (mit Metallbolzen)	Bestellbezeichnung (ohne Metallbolzen)
	d	h	Packing unit (pcs.)	Order Code (with metal stud)	Order Code (without metal stud)
0,8	25	48	390	MDB MKP 0,8 /285	MD MKP 0,8 /285
1	25	48	390	MDB MKP 1 /285	MD MKP 1 /285
1,5	25	48	390	MDB MKP 1,5 /285	MD MKP 1,5 /285
2	25	48	390	MDB MKP 2 /285	MD MKP 2 /285
2,5	25	48	390	MDB MKP 2,5 /285	MD MKP 2,5 /285
3	25	48	390	MDB MKP 3 /285	MD MKP 3 /285
3,5	30	48	276	MDB MKP 3,5 /285	MD MKP 3,5 /285
4	30	48	276	MDB MKP 4 /285	MD MKP 4 /285
4,5	30	48	276	MDB MKP 4,5 /285	MD MKP 4,5 /285
5	30	48	276	MDB MKP 5 /285	MD MKP 5 /285
6	25	78	195	MDB MKP 6 /285	MD MKP 6 /285
7	25	78	195	MDB MKP 7 /285	MD MKP 7 /285
8	30	78	138	MDB MKP 8 /285	MD MKP 8 /285
9	30	78	138	MDB MKP 9 /285	MD MKP 9 /285
10	30	78	138	MDB MKP 10 /285	MD MKP 10 /285
12	30	78	138	MDB MKP 12 /285	MD MKP 12 /285
14	35	78	95	MDB MKP 14 /285	MD MKP 14 /285
15	35	78	95	MDB MKP 15 /285	MD MKP 15 /285
16	35	78	95	MDB MKP 16 /285	MD MKP 16 /285
18	35	78	95	MDB MKP 18 /285	MD MKP 18 /285
20	35	78	95	MDB MKP 20 /285	MD MKP 20 /285
25	40	78	72	MDB MKP 25 /285	MD MKP 25 /285
30	45	80	56	MDB MKP 30 /285	MD MKP 30 /285

Andere Kapazitäten und Abmessungen auf Anfrage

Other capacitances and dimensions on request

MDB MKP

Draht / solid wire

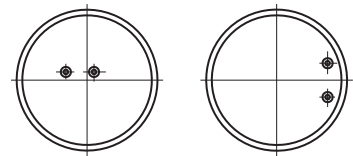
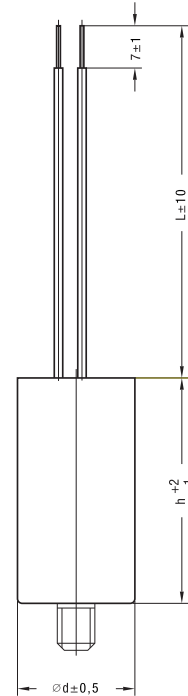

Ausführung mittig    Ausführung seitlich  
design centered    design off-center

Zeichengenehmigung



EN 60252 Sicherheitsklasse P0



UL "construction only" auf Anfrage  
File: E 201956

Hinweis

- Standardlieferungsumfang bei Typ MDB MKP:  
Mutter und Zahnscheibe lose mitgeliefert

approved marks



EN 60252 safety class P0



UL "construction only" on request  
file: E 201956

note

- standard scope of delivery for type MDB MKP:  
nut and washer included

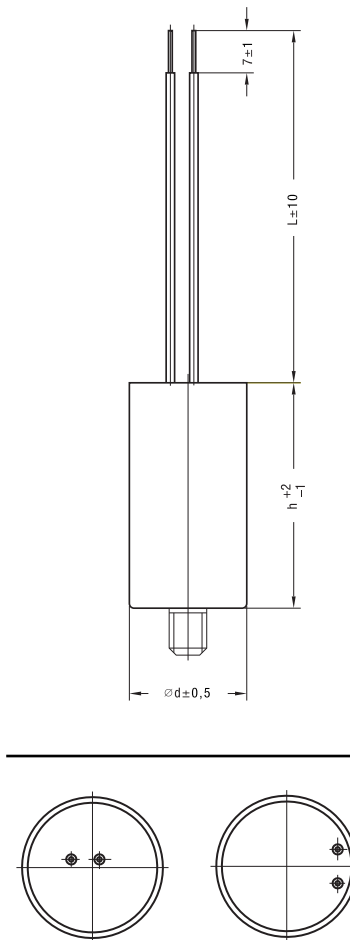
**MLB MKP**
Litze / **stranded wire**

$C_N$ ( $\mu\text{F}$ )	Abmessungen Dimensions (mm)		Verpack. einheit (Stck.)	Bestellbezeichnung (mit Metallbolzen)	Bestellbezeichnung (ohne Metallbolzen)
	d	h	Packing unit (pcs.)	Order Code (with metal stud)	Order Code (without metal stud)
0,8	25	48	390	MLB MKP 0,8 /285	ML MKP 0,8 /285
1	25	48	390	MLB MKP 1 /285	ML MKP 1 /285
1,5	25	48	390	MLB MKP 1,5 /285	ML MKP 1,5 /285
2	25	48	390	MLB MKP 2 /285	ML MKP 2 /285
2,5	25	48	390	MLB MKP 2,5 /285	ML MKP 2,5 /285
3	25	48	390	MLB MKP 3 /285	ML MKP 3 /285
3,5	30	48	276	MLB MKP 3,5 /285	ML MKP 3,5 /285
4	30	48	276	MLB MKP 4 /285	ML MKP 4 /285
4,5	30	48	276	MLB MKP 4,5 /285	ML MKP 4,5 /285
5	30	48	276	MLB MKP 5 /285	ML MKP 5 /285
6	25	78	195	MLB MKP 6 /285	ML MKP 6 /285
7	25	78	195	MLB MKP 7 /285	ML MKP 7 /285
8	30	78	138	MLB MKP 8 /285	ML MKP 8 /285
9	30	78	138	MLB MKP 9 /285	ML MKP 9 /285
10	30	78	138	MLB MKP 10 /285	ML MKP 10 /285
12	30	78	138	MLB MKP 12 /285	ML MKP 12 /285
14	35	78	95	MLB MKP 14 /285	ML MKP 14 /285
15	35	78	95	MLB MKP 15 /285	ML MKP 15 /285
16	35	78	95	MLB MKP 16 /285	ML MKP 16 /285
18	35	78	95	MLB MKP 18 /285	ML MKP 18 /285
20	35	78	95	MLB MKP 20 /285	ML MKP 20 /285
25	40	78	72	MLB MKP 25 /285	ML MKP 25 /285
30	45	80	56	MLB MKP 30 /285	ML MKP 30 /285

Andere Kapazitäten und Abmessungen auf Anfrage

Other capacitances and dimensions on request

**Ausführung mittig**   **Ausführung seitlich**  
**design centered**   **design off-center**
**Zeichengenehmigung**

EN 60252 Sicherheitsklasse P0

UL "construction only" auf Anfrage  
File: E 201956
**Hinweis**

- Standardlieferungsumfang bei Typ MLB MKP:  
Mutter und Zahnscheibe lose mitgeliefert

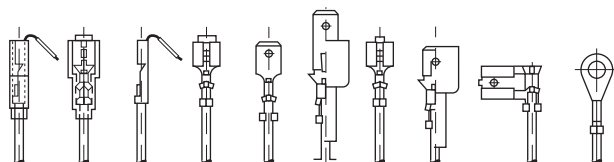
**Anschlusssteile**

**approved marks**

EN 60252 safety class P0

UL "construction only" on request  
file: E 201956
**note**

- standard scope of delivery for type MLB MKP:  
nut and washer included

**connectors**

Kondensatoren mit Litze können auf Anfrage mit Anschlusssteilen versehen werden.

Bei Anfrage bitte Anschlusssteilbezeichnung angeben!

Capacitors with stranded wire are available with different types of connectors on request.

In case of enquiry please specify type of connector!



C <sub>N</sub> (µF)	Abmessungen Dimensions (mm)		Verpack. einheit (Stck.)	Bestellbezeichnung (mit Metallbolzen)	Bestellbezeichnung (ohne Metallbolzen)
	d	h	Packing unit (pcs.)	Order Code (with metal stud)	Order Code (without metal stud)
0,8	25	48	390	MSB MKP 0,8 /285	MS MKP 0,8 /285
1	25	48	390	MSB MKP 1 /285	MS MKP 1 /285
1,5	25	48	390	MSB MKP 1,5 /285	MS MKP 1,5 /285
2	25	48	390	MSB MKP 2 /285	MS MKP 2 /285
2,5	25	48	390	MSB MKP 2,5 /285	MS MKP 2,5 /285
3	25	48	390	MSB MKP 3 /285	MS MKP 3 /285
3,5	30	48	276	MSB MKP 3,5 /285	MS MKP 3,5 /285
4	30	48	276	MSB MKP 4 /285	MS MKP 4 /285
4,5	30	48	276	MSB MKP 4,5 /285	MS MKP 4,5 /285
5	30	48	276	MSB MKP 5 /285	MS MKP 5 /285
6	25	78	195	MSB MKP 6 /285	MS MKP 6 /285
7	25	78	195	MSB MKP 7 /285	MS MKP 7 /285
8	30	78	138	MSB MKP 8 /285	MS MKP 8 /285
9	30	78	138	MSB MKP 9 /285	MS MKP 9 /285
10	30	78	138	MSB MKP 10 /285	MS MKP 10 /285
12	30	78	138	MSB MKP 12 /285	MS MKP 12 /285
14	35	78	95	MSB MKP 14 /285	MS MKP 14 /285
15	35	78	95	MSB MKP 15 /285	MS MKP 15 /285
16	35	78	95	MSB MKP 16 /285	MS MKP 16 /285
18	35	78	95	MSB MKP 18 /285	MS MKP 18 /285
20	35	78	95	MSB MKP 20 /285	MS MKP 20 /285
25	40	78	72	MSB MKP 25 /285	MS MKP 25 /285
30	45	80	56	MSB MKP 30 /285	MS MKP 30 /285

Andere Kapazitäten und Abmessungen auf Anfrage

Other capacitances and dimensions on request

MSB MKP

z. B. Flachleitung radial  
mit Aderendhülsen  
e. g. flat cable off-centre  
with terminal ends

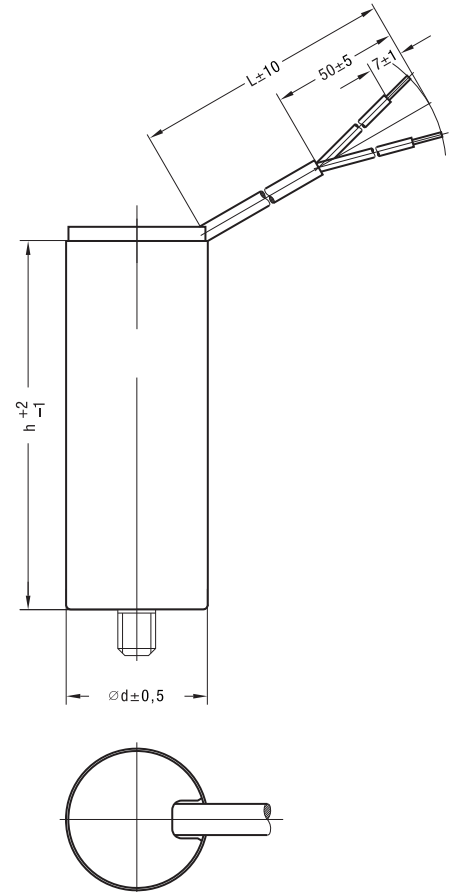

Zeichengenehmigung



EN 60252 Sicherheitsklasse P0

approved marks



EN 60252 safety class P0

Hinweis

- Standardlieferungsumfang bei Typ MSB MKP:  
Mutter und Zahnscheibe lose mitgeliefert

note

- standard scope of delivery for type MSB MKP:  
nut and washer included

Anschlusssteile

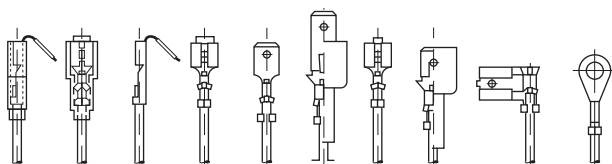

connectors

Kondensatoren mit Anschlussleitung können auf Anfrage mit Anschlusssteilen versehen werden.

Bei Anfrage bitte Anschlusssteilbezeichnung angeben!

Capacitors with connection cable are available with different types of connectors on request.

In case of enquiry please specify type of connector!

**MSB MKP**

z. B. Rundleitung mittig  
mit Aderendhülsen  
e. g. round cable centered  
with terminal ends

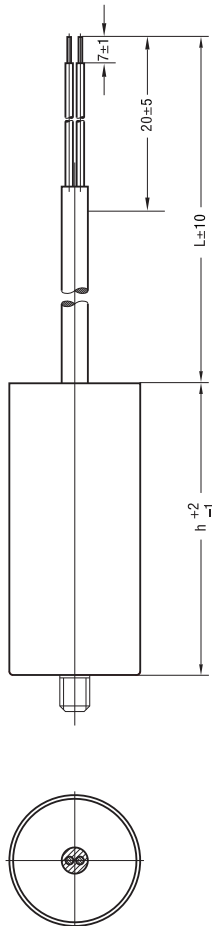

C <sub>N</sub> (µF)	Abmessungen Dimensions (mm)		Verpack. einheit (Stck.)	Bestellbezeichnung (mit Metallbolzen)	Bestellbezeichnung (ohne Metallbolzen)
	d	h	Packing unit (pcs.)	Order Code (with metal stud)	Order Code (without metal stud)
0,8	25	48	390	MSB MKP 0,8 /285	MS MKP 0,8 /285
1	25	48	390	MSB MKP 1 /285	MS MKP 1 /285
1,5	25	48	390	MSB MKP 1,5 /285	MS MKP 1,5 /285
2	25	48	390	MSB MKP 2 /285	MS MKP 2 /285
2,5	25	48	390	MSB MKP 2,5 /285	MS MKP 2,5 /285
3	25	48	390	MSB MKP 3 /285	MS MKP 3 /285
3,5	30	48	276	MSB MKP 3,5 /285	MS MKP 3,5 /285
4	30	48	276	MSB MKP 4 /285	MS MKP 4 /285
4,5	30	48	276	MSB MKP 4,5 /285	MS MKP 4,5 /285
5	30	48	276	MSB MKP 5 /285	MS MKP 5 /285
6	25	78	195	MSB MKP 6 /285	MS MKP 6 /285
7	25	78	195	MSB MKP 7 /285	MS MKP 7 /285
8	30	78	138	MSB MKP 8 /285	MS MKP 8 /285
9	30	78	138	MSB MKP 9 /285	MS MKP 9 /285
10	30	78	138	MSB MKP 10 /285	MS MKP 10 /285
12	30	78	138	MSB MKP 12 /285	MS MKP 12 /285
14	35	78	95	MSB MKP 14 /285	MS MKP 14 /285
15	35	78	95	MSB MKP 15 /285	MS MKP 15 /285
16	35	78	95	MSB MKP 16 /285	MS MKP 16 /285
18	35	78	95	MSB MKP 18 /285	MS MKP 18 /285
20	35	78	95	MSB MKP 20 /285	MS MKP 20 /285
25	40	78	72	MSB MKP 25 /285	MS MKP 25 /285
30	45	80	56	MSB MKP 30 /285	MS MKP 30 /285

Andere Kapazitäten und Abmessungen auf Anfrage

Other capacitances and dimensions on request

**Zeichengenehmigung**

EN 60252 Sicherheitsklasse P0

UL "construction only" auf Anfrage  
File: E 201956
**Hinweis**

- Standardlieferungsumfang bei Typ MSB MKP:  
Mutter und Zahnscheibe lose mitgeliefert

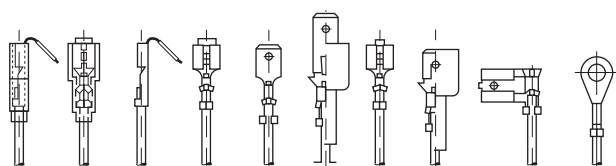
**Anschlusssteile**

**approved marks**

EN 60252 safety class P0

UL "construction only" on request  
file: E 201956
**note**

- standard scope of delivery for type MSB MKP:  
nut and washer included

**connectors**

Kondensatoren mit Anschlussleitung können auf Anfrage mit Anschlusssteilen versehen werden.

Bei Anfrage bitte Anschlusssteilbezeichnung angeben!

Capacitors with connection cable are available with different types of connectors on request.

In case of enquiry please specify type of connector!

C <sub>N</sub> (μF)	Abmessungen Dimensions (mm)		Verpack. einheit (Stck.)	Bestellbezeichnung
	d	h	Packing unit (pcs.)	Order Code
2	25	43	160	MSS MKP 2 /285I
2,5	25	43	160	MSS MKP 2,5 /285I
3	25	43	160	MSS MKP 3 /285I
3,5	30	43	120	MSS MKP 3,5 /285I
4	30	43	120	MSS MKP 4 /285I
5	30	43	120	MSS MKP 5 /285I
6	30	43	120	MSS MKP 6 /285I

Andere Kapazitäten und Abmessungen auf Anfrage  
Other capacitances and dimensions on request

**MSS MKP**

**Rundleitung mittig  
mit Schnellbefestigung  
centered round cable  
with fast mounting facility**

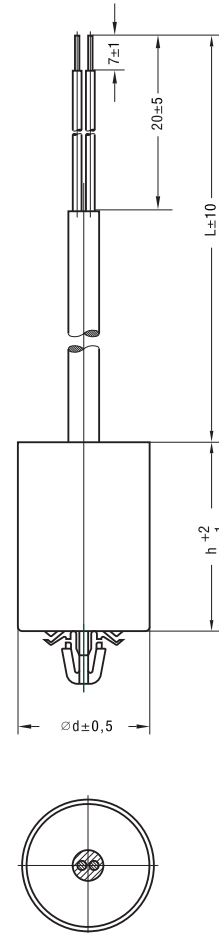

**Zeichengenehmigung**



EN 60252 Sicherheitsklasse P0



UL "construction only" auf Anfrage  
File: E 201956

**approved marks**



EN 60252 safety class P0



UL "construction only" on request  
file: E 201956

**Anschlusssteile**

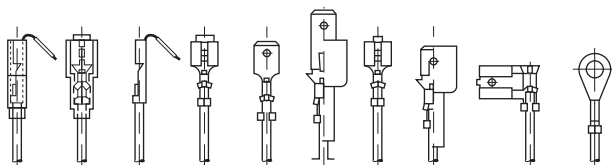

**connectors**

Kondensatoren mit Anschlussleitung können auf Anfrage mit Anschlusssteilen versehen werden.

Bei Anfrage bitte Anschlusssteilbezeichnung angeben!

Capacitors with connection cable are available with different types of connectors on request.

In case of enquiry please specify type of connector!

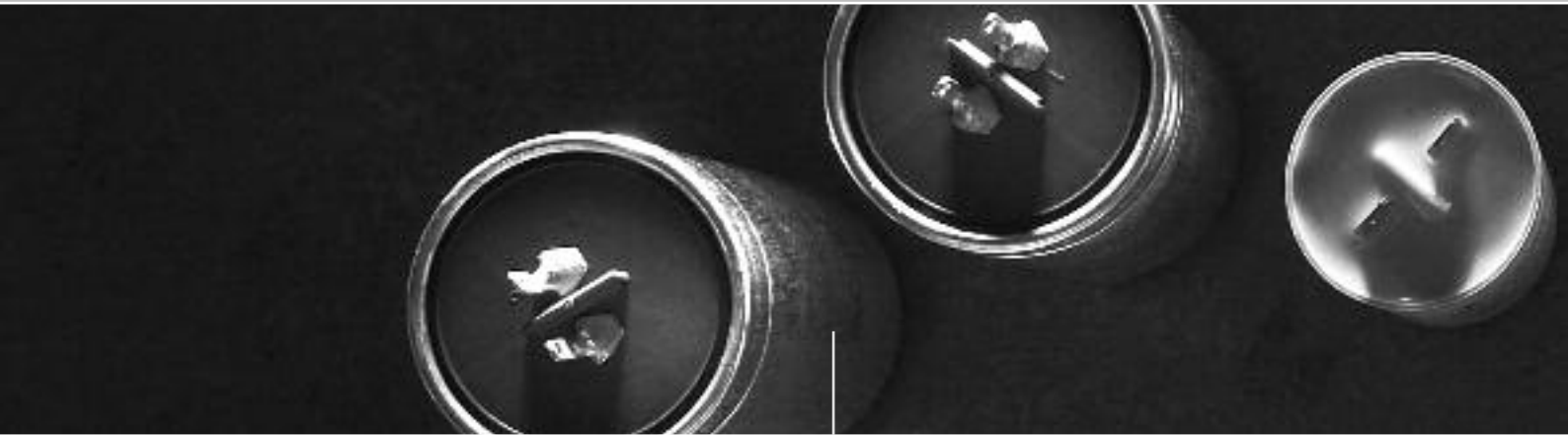

Vertrieb:

IVD GmbH  
Max-Eyth-Str. 10  
D-74405 Gaildorf  
Tel. +49 (0)7971 9789-0  
Email: [info@ivdgmbh.de](mailto:info@ivdgmbh.de)  
[www.ivdgmbh.de](http://www.ivdgmbh.de)